



GLOBAL-KING
International Co., Ltd.

智能無線套裝組
產品使用說明

祐鉅國際股份有限公司

GLOBAL-KING INTERNATIONAL CO., LTD.

新北市土城區慶祥街 19 號 5 樓

TEL: 02-77296687 / FAX: 02-22695289

<https://global-king.com>



一、聲明

非常感謝您購買我公司的產品，如果您有什麼疑問或者需要請及時聯繫我們。

本手冊適用於無線網路硬碟錄影機套裝。

本公司將根據產品功能的增強而更新本手冊的內容，並將定期更新或改進本手冊中描述的產品或程式。

更新內容將在本手冊新版本中加入，恕不另外通知。

若存在手冊中對產品的描述與實物不符，以實物為準。

二、注意事項

- 拆開包裝盒時請仔細檢查，確認其中的物品與清單一致。
- 請勿將此產品摔落地下或受強烈敲擊。
- 請保持本產品周圍良好的通風環境。
- 避免安裝在劇烈震動的環境下。
- 避免置於潮濕、多塵、極熱、極冷（工作溫度：-10°C ~ +50°C），強電磁輻射、靠近強磁場源等場所。
- 安裝時，請務必關閉所有相關設備電源；檢查電源電壓，防止出現電壓不符合導致器件損壞。
- 佈置 NVR 以及攝影機時應規避遮擋物，否則會阻擋無線信號造成影像效果不佳；
- NVR 天線與攝影機天線排放位置應相切或者平行。
- 當 NVR 與攝影機太遠時，請使用網線連接攝影機以及 NVR。
- 請妥善保管好產品包裝箱，方便設備的轉移或搬運。
- 本產品只可使用由生產廠家推薦的輔助設備及備件。
- 本裝置遭到損壞，不能正常時，請儘快與轉銷商或維修服務中心聯繫。

三、裝箱清單

打開產品包裝後，請確認無線 NVR 套裝是否完好，配件是否齊全。

- 無線 NVR 主機：1 台
- 攝影機白盒若干（白盒數量因型號而定）：內含 1 台無線攝影機、1 條天線、1 個 12V1A 電源、1 個螺絲包；
- NVR 附件包：內含 1 個 USB 滑鼠、1 個 12V2A NVR 電源、2 條天線、1 個硬碟螺絲包；
- 快速操作指南

四、產品外觀

1、無線攝影機外觀

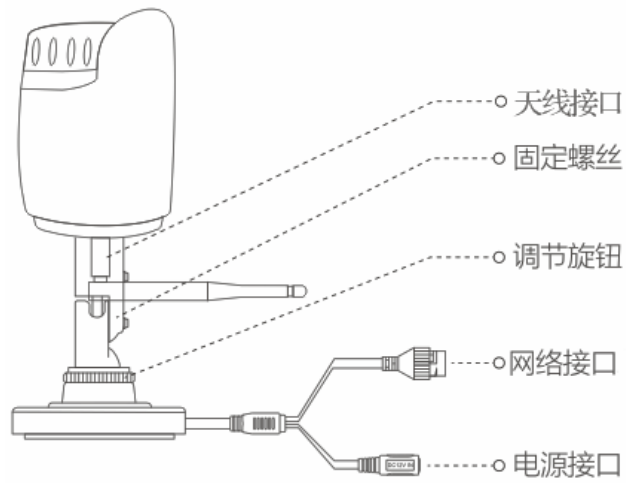

備註：攝影機型號外觀略有不同，大致接口功能相似

2、無線 NVR 外觀

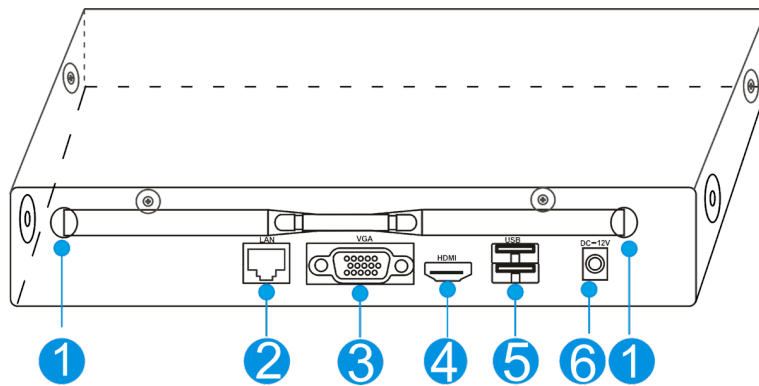

1. 天線界面：安裝天線
2. LAN 乙太網路界面：連接區域網路或網際網路
3. VGA 界面：連接 VGA 顯示器
4. HDMI 界面：連接 HDMI 顯示器
5. USB 界面：連接滑鼠或隨身碟或移動硬碟(需外接電源款式)
6. 供電界面：連接 DC12V2A 電源輸入

五、安裝設備

1、安裝無線攝影機

步驟 1：在牆面上對準安裝孔位鑽孔，推入膨脹螺絲，擰上螺釘後固定。

如果您將設備安裝在木質牆面，可以直接推入螺釘固定。

步驟 2：連接電源線。

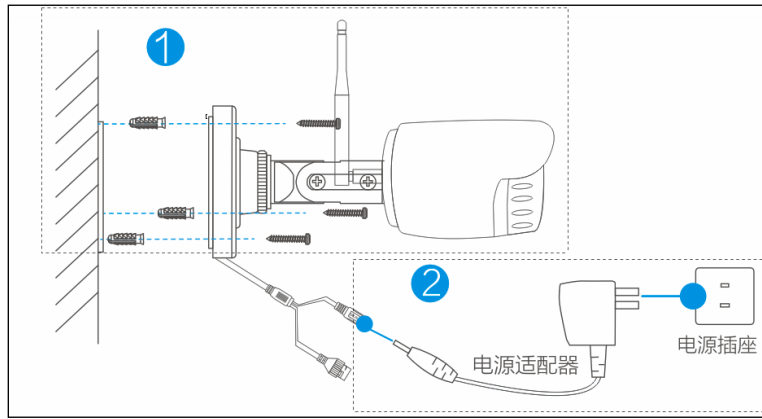

步驟 3：調整設備角度。

擰鬆調節旋鈕和固定螺絲，可以對設備機身進行角度的調節。完成後，重新擰緊調節旋鈕和固定螺絲。

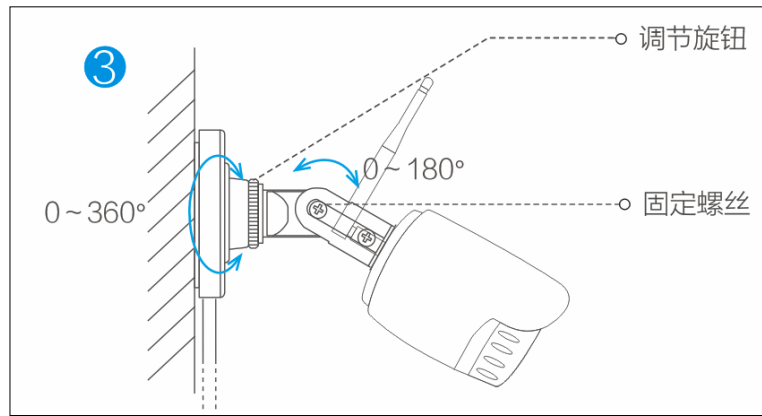

2、安裝無線 NVR

步驟 1：使用十字螺絲刀安裝硬碟。

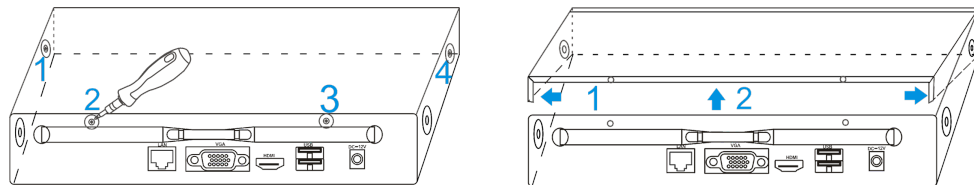

- (1) 擰開後面板、側面板的螺絲
- (2) 按照箭頭方向取下主機殼上蓋

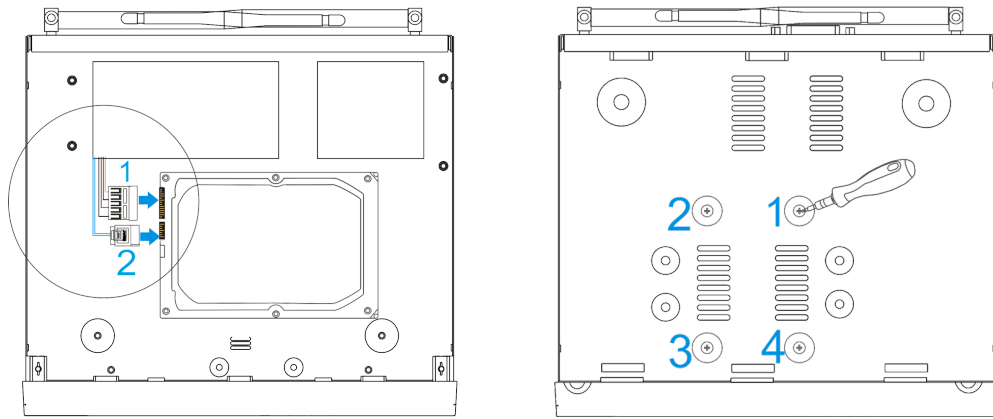

(3) 安裝硬碟資料線以及電源線

(4) 擰緊背面硬碟螺絲，復原上蓋，完成安裝

步驟 2：連接設備

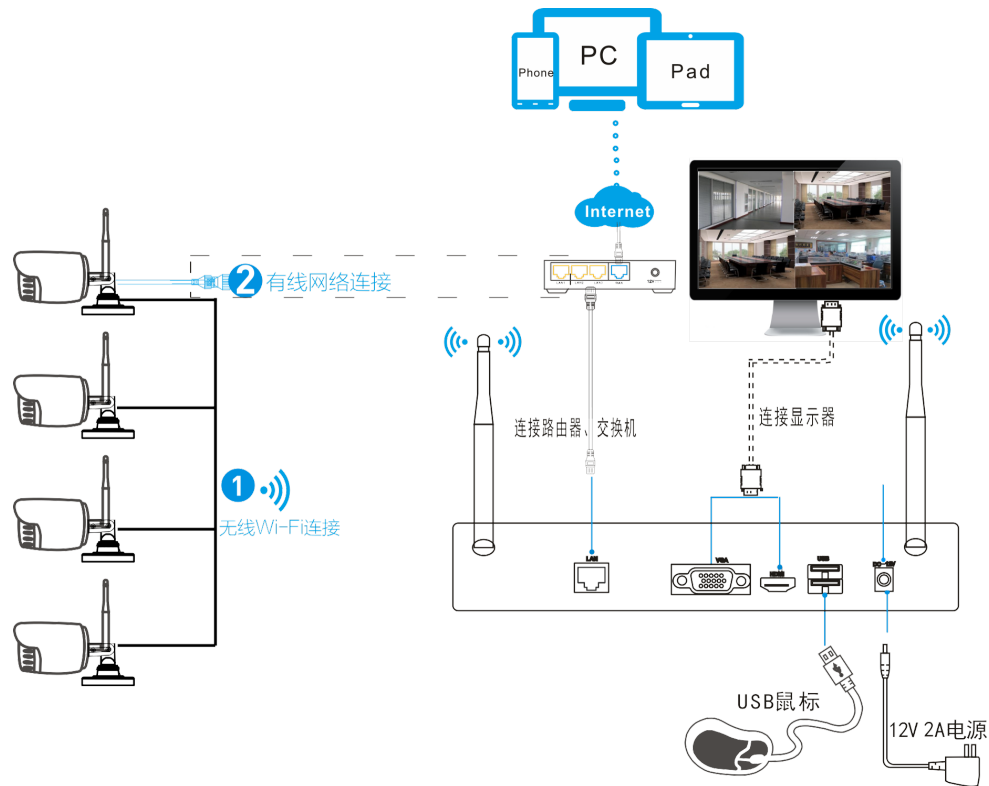

(1) 連接配備的滑鼠、使用自備的 VGA 線或者 HDMI 線連接顯示器；

(2) 將網線連接到設備的 LAN 口，另一端連接到互聯網；

(3) 用電源配接器連接設備以及插座，前面板的 PWR 電源指示燈（紅色）亮。

注意事項：

1、天線的信號輻射範圍類似一個蘋果球面，在天線兩端凹起來部分信號弱，為保證無線套裝的影像效果，無線攝影機的天線應盡量與 NVR 天線形成的信號球面保持相互平行或者相切，如下圖所示。



2、如果 NVR 與無線攝影機之間存在較多遮擋物、距離太遠或者其它因素造成無線信號較弱，攝影機影像不正常，請使用網線、交換器連接無線攝影機 和 NVR。

六、 本地操作

必要操作：設備安裝完成後，使用者必須執行操作後，NVR 才可以正常錄影、遠端存取。

可選操作：使用者可以自主決定是否執行此操作，主要包含錄影重播、錄影備份、新增設備等。

6.1 必要操作

步驟 1：上電開機

開啟電源後，電源指示燈（紅色）亮，顯示器會出現 NVR 啟動畫面。等待大概兩分鐘後，已上電無線攝影機畫面自動出來。

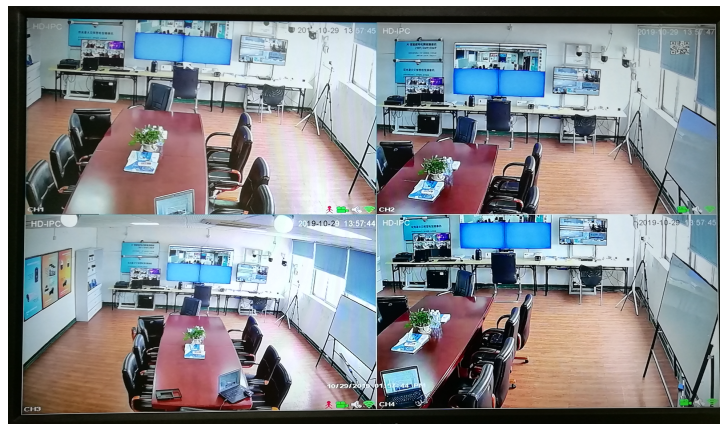

步驟 2：使用者登入

滑鼠右鍵彈出登入介面，輸入正確的使用者名稱、密碼，點擊【確定】按鈕登入。

溫馨提示：出廠預設使用者名稱為 Admin，密碼為 admin；初次登入後，可通過「主功能表→系統功能表→使用者管理」，修改使用者密碼。



步驟 3：格式化硬碟

硬碟安裝完畢後，必須格式化才可以正常錄影。操作步驟如下：

- (1) 滑鼠右鍵登入後依次進入系統設置→存儲管理介面；
- (2) 選中硬碟，點擊【初始化】按鈕，格式化硬碟；
- (3) 硬碟格式化成功後，硬碟狀態會顯示為已格式化。在預覽介面，各視窗的右下角顯示「」。



(1) 存儲管理介面

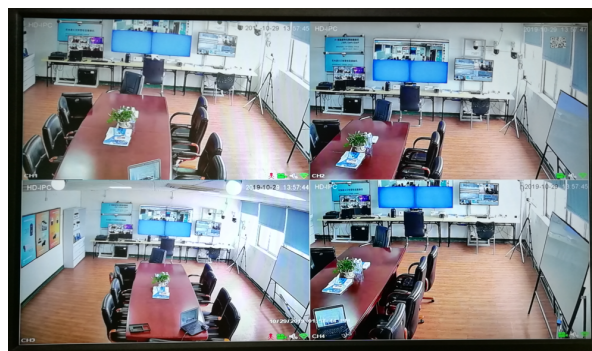

(2) 預覽介面顯示錄影圖示

步驟 4：網路設定

網路參數配置正確，才可以正常使用手機遠端存取 NVR。

LAN 口插上網線接入互聯網，在系統設置→網路設置，線上狀態顯示「ON」，則表明配置成功，否則執行下面步驟；

- (1) 進入主選單 > 系統設定 > 網路設置界面
- (2) 勾選「自動獲取 IP 位址」，自動從 DHCP 伺服器獲取 IP 位址，然後按一下【儲存】；
- (3) 刷新後 IP 位址非 0.0.0.0，則配置 OK，否則請手動設置 IP 位址以及閘道資訊，然後【儲存】；
- (4) 點擊 P2P ID 的設置按鈕，即可看到 P2P 狀態



6.2 可選操作（可選）

1 新增攝影機

新增或者更換無線攝影機，可以按照下面的步驟執行。

- 步驟 1：使用網線攝影機連接 NVR，等待 1.5 分鐘後攝影機啟動；
- 步驟 2：進入主功能表→相機配對介面，在操作下面顯示為【配對】，則表明通道未新增設備；
- 步驟 3：選擇通道 1 點擊【配對】按鈕，同時攝影機同步按下配對按鍵；
- 步驟 4：配對成功後，在狀態列目下，顯示已連接，表明配對成功；
- 步驟 5：依次對通道 1~4 執行配對，最後點擊【確定】儲存。

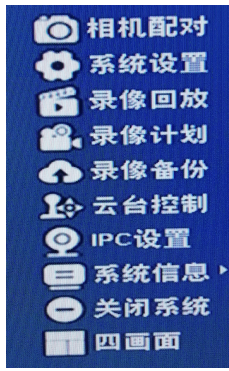

(1) 右鍵選單



(2) 配對完成

七、手機監控

步驟 1：安裝手機軟體

用手機掃描二維碼下載、安裝軟體。



(1) 手機掃描二維碼



(2) 開啟程序

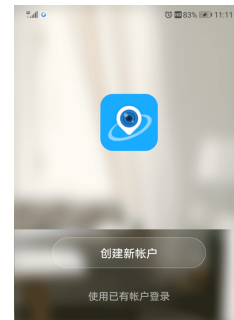

(3) 啟動介面

步驟 2：註冊

首次使用軟體，必須註冊使用者，才可以使用軟體。步驟如下：

按一下【**创建新帐户**】按钮→勾选「**請閱讀並同意相關條款**」，進入註冊介面→輸入手機號碼→輸入驗證碼→輸入設置密碼→按一下【**完成**】按钮註冊→註冊完成後，自動登入到主介面。

注意：當忘記密碼時，請點擊登入介面的【**忘記密碼？**】按钮，按照提示將密碼發送到註冊郵箱。



(4) 註冊介面



(5) 輸入驗證碼



(6) 設置密碼

步驟 3：新增設備

注意：1、手機和 NVR 處於同一個 WIFI 網路下面

在主介面上點擊「+」按鈕進入「新增設備」介面→在新增介面選擇【自動搜尋】頁面→點擊【開始搜索】→選擇設備→點擊【下一步】新增自動新增→點擊【完成】，新增成功。



(7) 新增設備介面



(8) 選擇(自動發現)

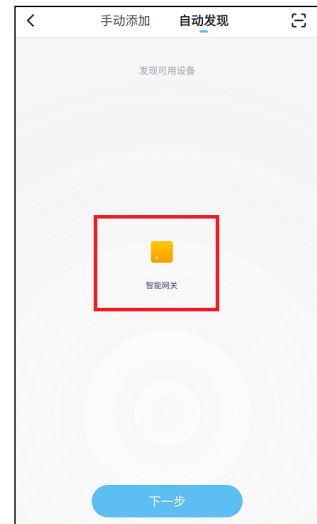

(9) 選取設備



(10) 正在連接



(11) 點擊(完成) 新增

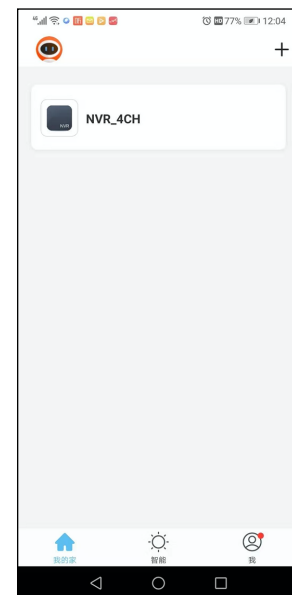

(12) 設備列表介面

步驟 4：預覽視頻

按兩下線上的設備即可流覽線上設備的視頻。

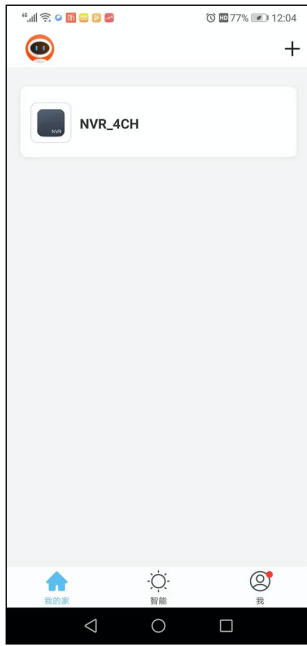

(13) 選擇設備

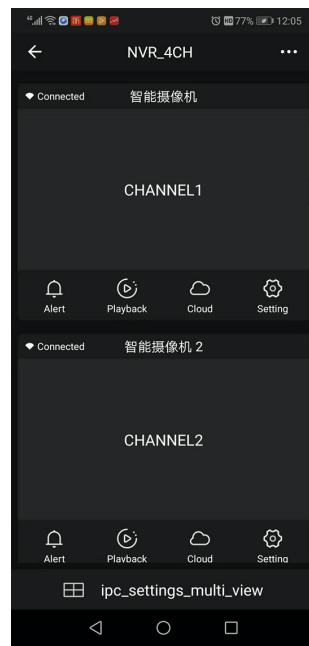

(14) 選擇主機頻道

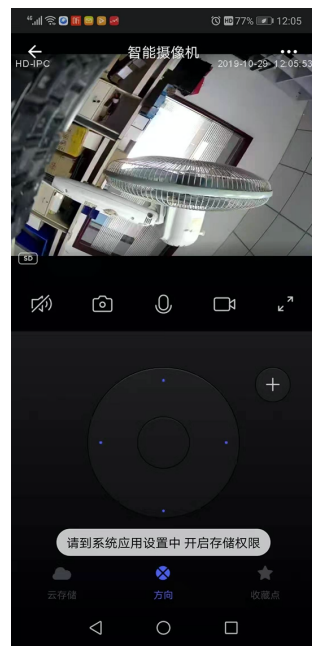

(15) 主機影像瀏覽

敬請注意

- 下列情況造成的產品故障不在保修之列：
 - 由於事故、疏忽、災害、操作不當或誤操作導致產品故障；
 - 用環境或條件不當，如不合適電壓、環境溫度、雷擊等而導致產品故障；
 - 曾經由非廠家授權維修單位進行維修的產品；
 - 已經超出保固、保修期限。
- 使用者發現所購買的產品出現故障時，請持使用者登記卡與轉銷商或各地服務中心聯繫尋求技術服務。
- 當使用者對轉銷商所提供的技術服務有任何異議時，可以向廠家客戶支援服務中心投訴。
- 保修卡需經保修單位蓋章後方有效。